

# Ampeg®

## SVT-3PRO, SVT-4PRO

### クイックスタート・ガイド



# 同梱品

SVT®-3PROまたはSVT-4PROアンプ, 電源ケーブル, クイックスタート・ガイド

# 接続例

## スタンダードな接続

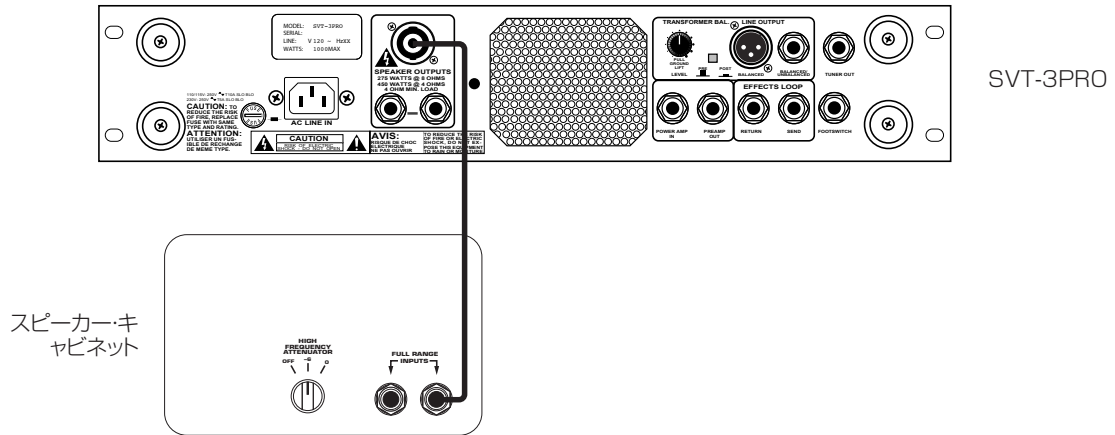

## パラレル接続

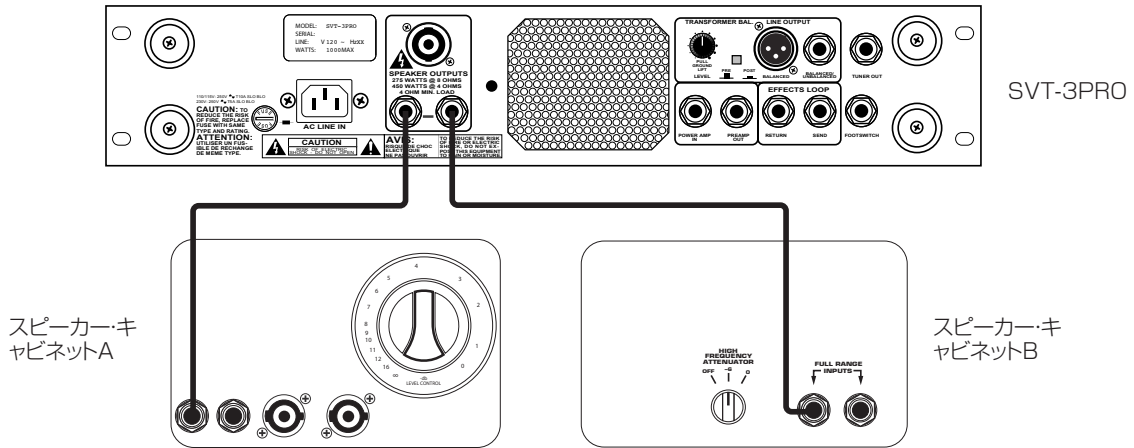

## デジチェーン接続

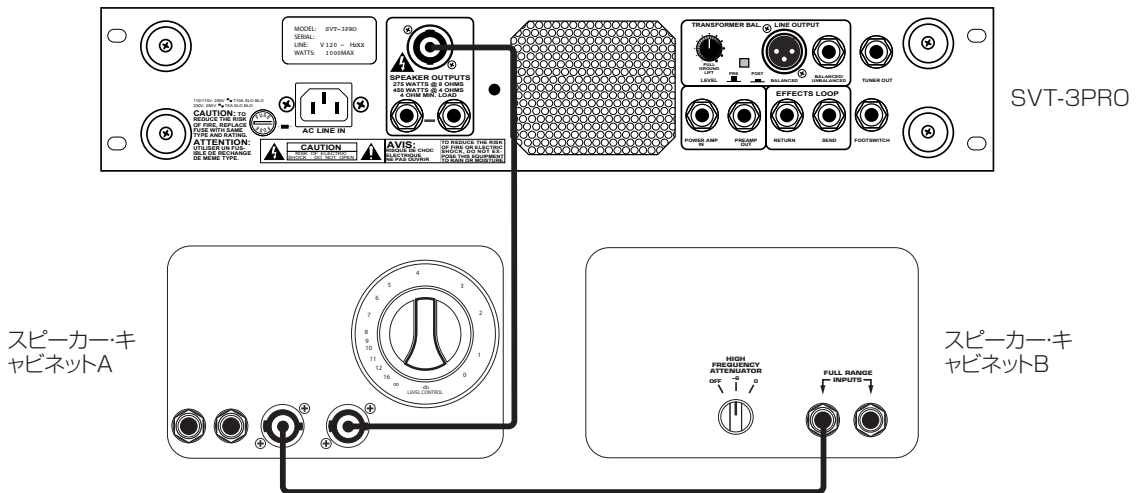

注意: パラレル接続及びデジチェーン接続の場合は、同じインピーダンスのキャビネットを使用してください。

# 接続例

## モノ・ブリッジ接続

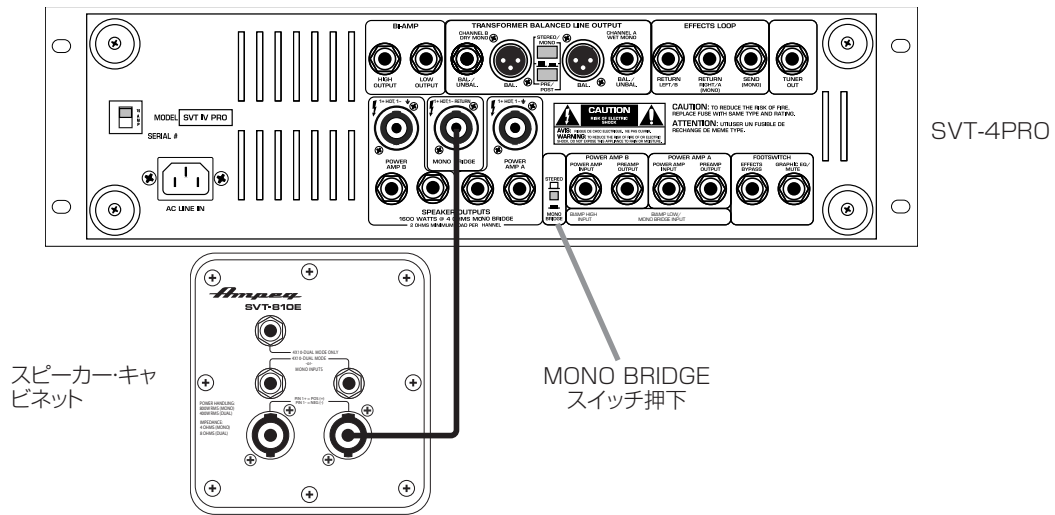

## デュアル・モノ接続

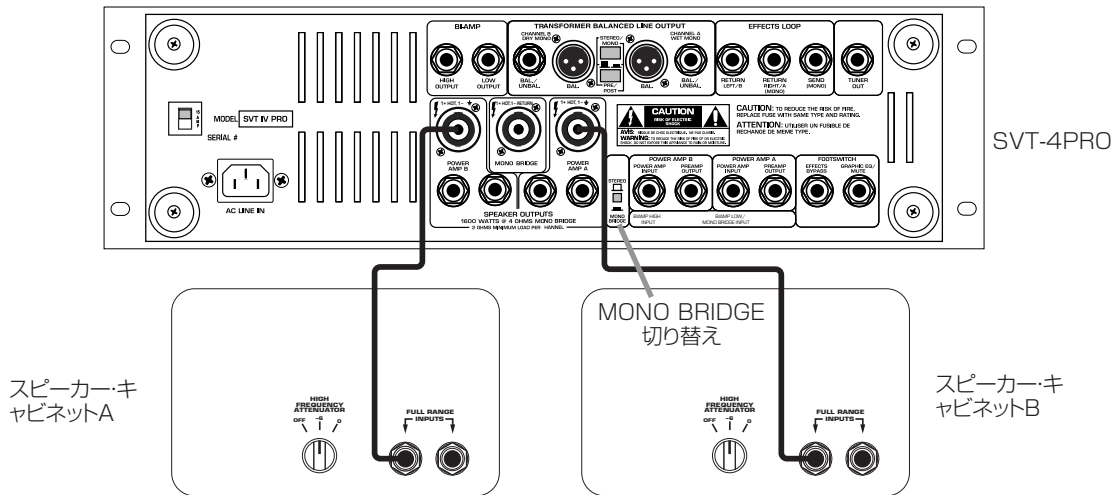

## バイアンプ接続

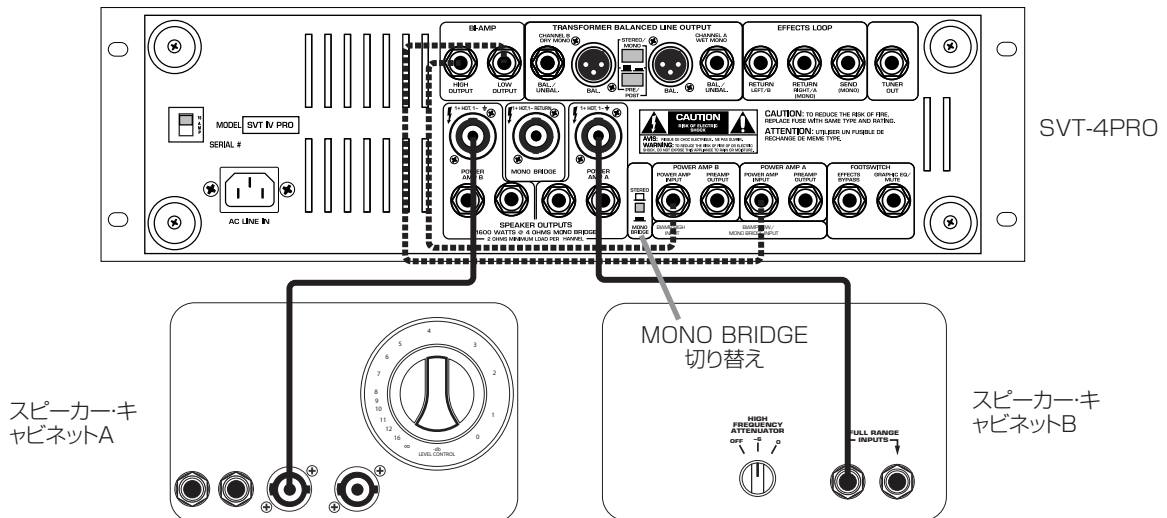

# フロント&リアパネル

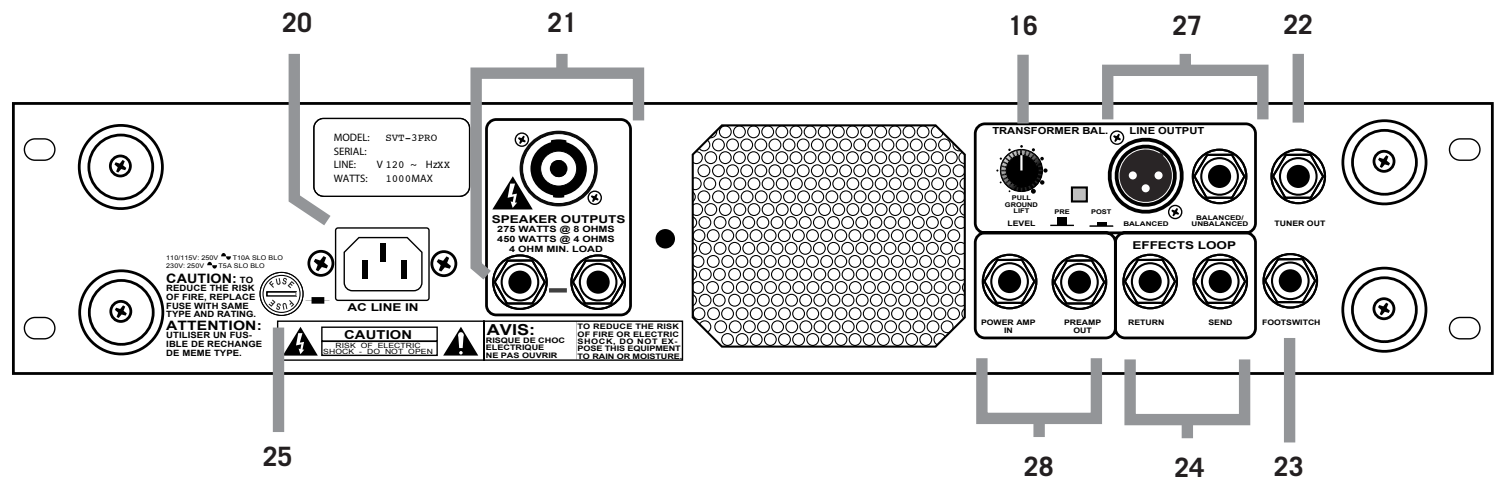
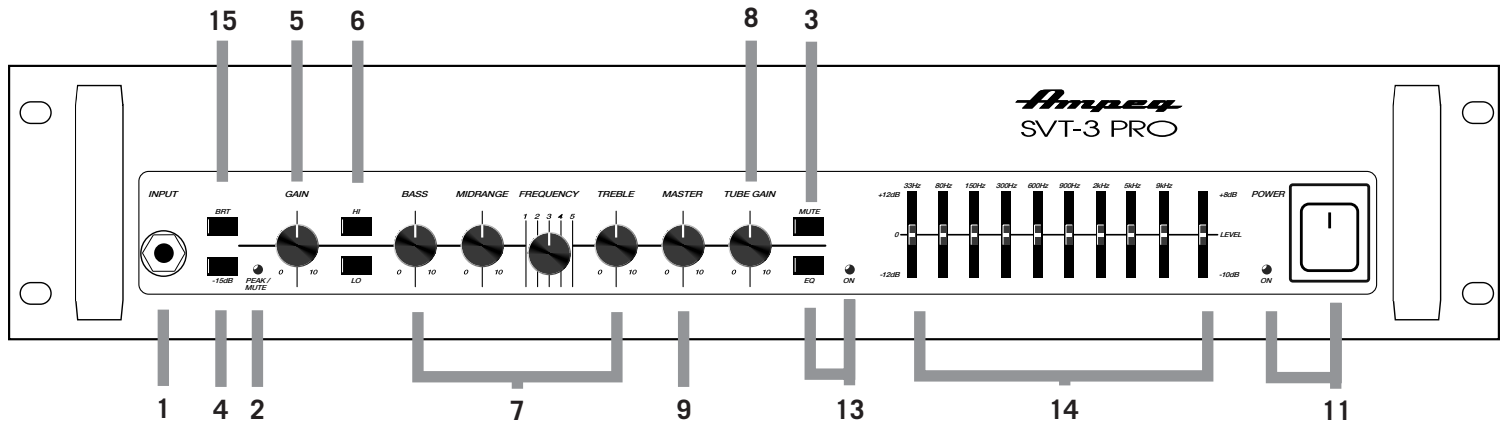

# フロント&リアパネル

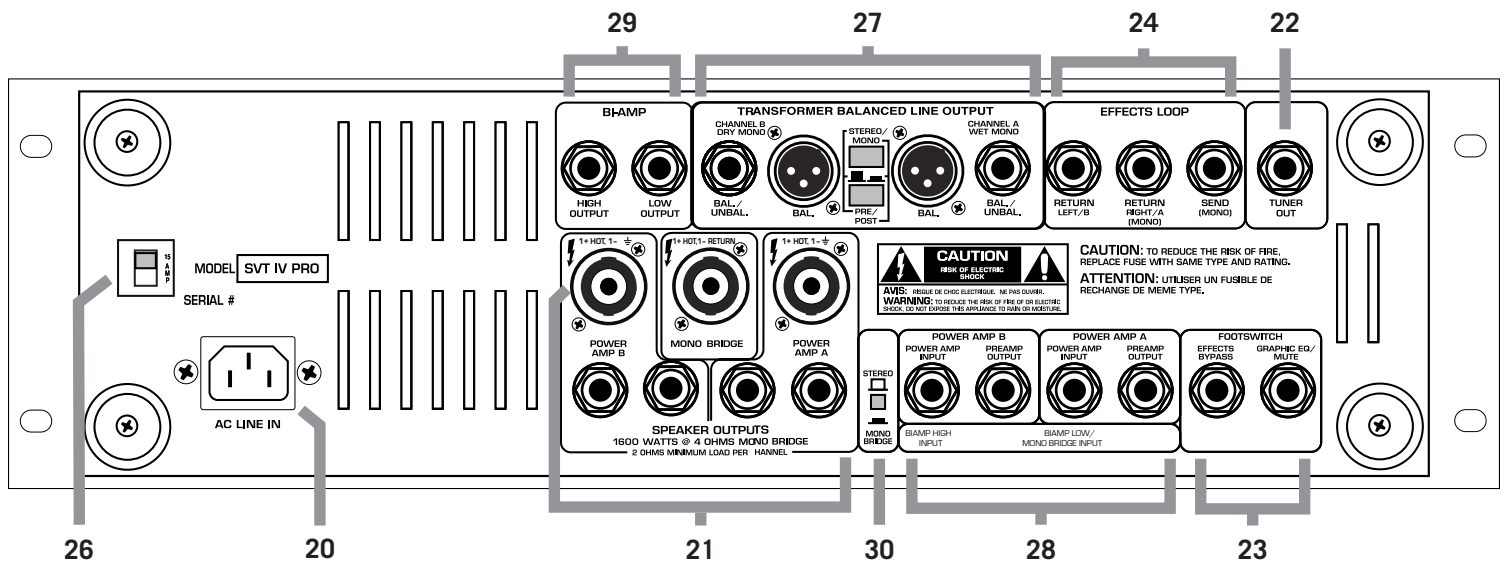
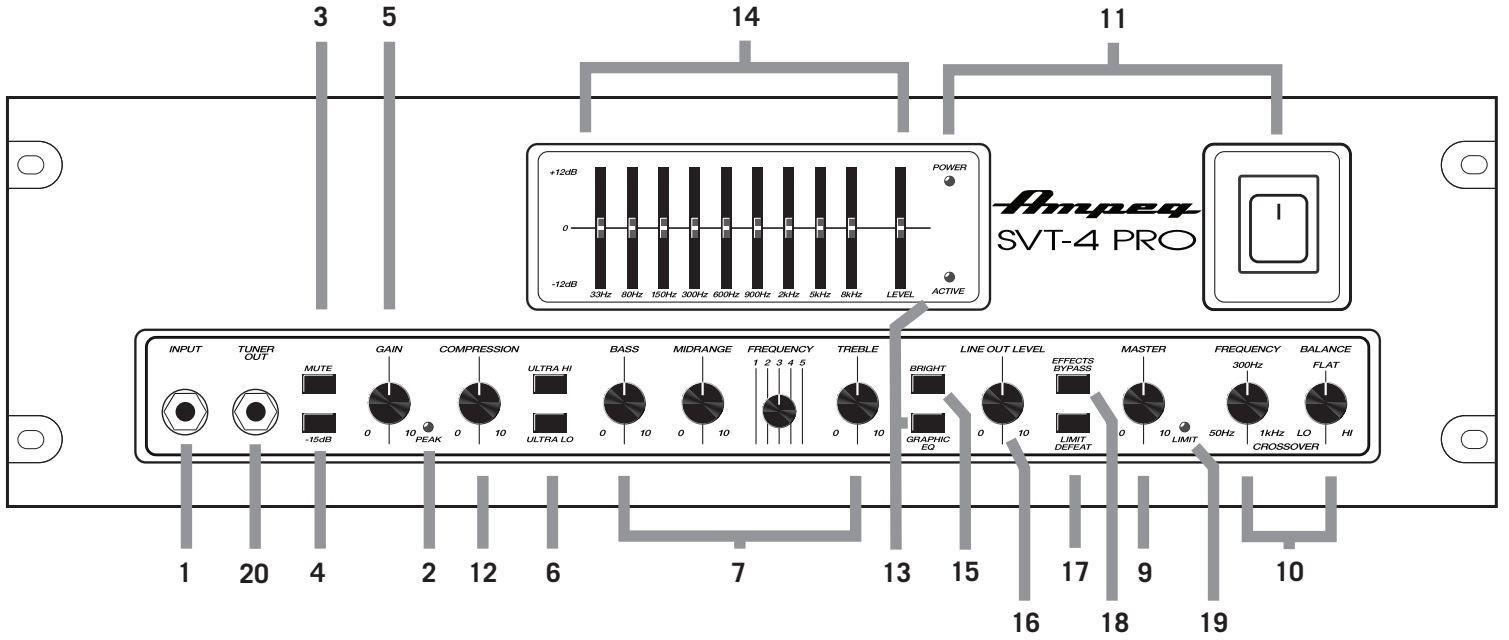

## フロント&リアパネルの詳細

1. **INPUTS:** パッシブまたはアクティブ・インストルメントをINPUT端子へ接続します。
2. **PEAK/MUTE LED:** 入力信号がクリッピングしている、またはMUTEが作動していることを示します。
3. **MUTEスイッチ:** TUNER OUT端子を除く全ての出力をミュートします。
4. **PAD:** 入力レベルを15dB下げます。
5. **GAINノブ:** プリアンプへ送る信号の強度を変更します。
6. **ULTRA HI/ULTRA LOスイッチ:** 高周波域または低周波域をブーストします。
7. **BASS/MIDRANGE/FREQUENCY/TREBLE:** 特定の周波数域のレベルをブースト、またはカットしてサウンドを強調します。
8. **TUBE GAIN:** プリアンプのチューブへ送る信号の強度を変更します。
9. **MASTERノブ:** スピーカーの全体出力とヘッドフォン・レベルをコントロールします。
10. **CROSSOVERノブ:** Bi-Ampモードを使用している場合、周波数とバランスをコントロールします。
11. **POWERスイッチ/ LED:** 電源をオン/オフに切り替えます。電源のオン/オフの状態をLEDで示します。
12. **COMPRESSION:** 入力信号へ適用するコンプレッションの量をコントロールします。
13. **GRAPHIC EQスイッチ/ LED:** 起動すると、9-バンド・イコライザーがアクティブになります。
14. **9-バンド・グラフィックEQ:** 特定の周波数域のレベルをブースト、またはカットしてサウンドを強調します。
15. **BRIGHTスイッチ:** 高周波域をブーストします。
16. **LINE OUT LEVEL:** TRANSFORMER BAL出力へ送る信号のレベルを変更します。
17. **LIMIT DEFEAT:** 内蔵リミッターをオフにすることができます。
18. **EFFECTS BYPASS:** エフェクト・ループをバイパスします。
19. **LIMIT LED:** 内蔵リミッターが作動すると、LEDが点灯します。
20. **AC LINE IN:** 電源ケーブル接続用入力端子。
21. **SPEAKER OUTPUTS:** スピーカー・キャビネット接続用Speakon®/6.3mm TS出力端子。
22. **TUNER OUT:** 外部チューナーへ接続します。
23. **FOOTSWITCH:** フットスイッチを使用してミュートとエフェクト機能をコントロールします。
24. **EFFECTS LOOP SEND/RETURN:** 外部エフェクトの入力と出力を接続します。
25. **ヒューズ:** 過負荷防止制御及びACライン保護。
26. **サーキット・ブレーカー:** 過負荷防止制御及びACライン保護。
27. **TRANSFORMER BALANCED LINE OUT:** ラインレベル出力。ミキサーまたは録音機器への出力を最適化するスイッチ類。
28. **PATCH INPUT/OUTPUT:** POWER AMP INは内蔵プリアンプをバイパスします。PRE AMP OUTは外部アンプまたはパワード・スピーカーへ供給します。
29. **BI-AMP HIGH/LOW:** バイアンプ・モードのための高周波と低周波出力。
30. **MONO BRIDGEスイッチ:** バイアンプ機能のオン/オフを切り替えます。

## はじめに

1. 同梱の「安全上のご注意」をよくお読みください。
2. 電源スイッチがオフになっていることを必ず確認してから接続を行ってください。
3. アンプのAC LINE INコネクタに電源ケーブルをしっかりと差し込み、ケーブルのもう一方の端をアース付き電源コンセントに差し込みます。アンプはIECコネクタ付近に記載されている適切な電圧を受け入れます。
4. 楽器は6.3mm接続ケーブル(シールドタイプ)を使用してSVT-3PRO/SVT-4PROのINPUT端子に接続します。使用モデルに応じて、6.3mm TS(非シールド)またはSpeakon付きスピーカー・ケーブルをスピーカー・キャビネットへ接続します。
5. VOLUMEコントロール類は全てオフにした状態で、アンプのPOWERスイッチを押してオンにします。
6. 楽器を弾きながら、GAINとMASTERコントロール・ノブで好みのレベルに調節します。
7. BASS、MIDRANGE、FREQUENCY、TREBLEノブで好みの音に調節します。

## 技術仕様

	SVT-3PRO	SVT-4PRO
定格出力	275W RMS @ 8Ω 5% THD 450W RMS @ 4Ω 5% THD	モノ・ブリッジ: 900W RMS @ 8Ω (3% THD) モノ・ブリッジ: 1200W RMS @ 4Ω (3% THD) 2x 600W RMS @ 2Ω (3% THD) 2x 490W RMS @ 4Ω (3% THD) 2x 300W RMS @ 8Ω (3% THD)
最大ゲイン	63dB	68dBブリッジ出力
チューブ(数量)	12AX7 (4) 12AU7 (1)	12AX7 (3)
電力要件	~100~120 VAC, 50~60Hz, 390W ~200~240 VAC, 50~60Hz, 390W	~100~120 VAC, 50~60Hz, 1.4kVA, 1.4kW ~200~240 VAC, 50~60Hz, 1.4 kVA, 1.4kW
寸法(H x W x D)	102 x 442 x 394mm	142 x 483 x 394mm
重量	11.8kg	17.9kg

製品の仕様は変更されることがあります

## 保証とサポート

www.ampeg.comへアクセスしてください。

- (1) お客様が製品を購入した地域で受けることのできる保証内容について確認することができます。購入した際のレシートは大切に保管してください。
- (2) 購入された製品のオーナーズ・マニュアルの完全版(英語版)を取得し、印刷することも可能です。
- (3) 購入された製品を登録することができます。
- (4) テクニカルサポートへ問い合わせることができます。

## ご購入・お取扱いに関するお問い合わせ窓口

ヤマハミュージックジャパンお客様コミュニケーションセンター

ギター・ドラムご相談窓口

ナビダイヤル(全国共通番号)

TEL 0570 - 056 - 808

上記番号でつながらない場合は053 - 533 - 5003におかけください。

受付時間 月曜～金曜 10:00～17:00 (土日・祝日・センター指定定休日を除く)

メールWebフォーム:

ヤマハ日本語HPホーム > サポート > お問い合わせ > 楽器お問い合わせ > ギター・ベース・ドラム

## 修理に関するお問い合わせ窓口

ヤマハ修理ご相談センター

ナビダイヤル(全国共通番号)

TEL 0570 - 012 - 808

上記番号でつながらない場合は053 - 460 - 4830におかけください。

受付時間 月曜～金曜 10:00～17:00 (土日・祝日・センター指定定休日を除く)

メールWebフォーム:

ヤマハ日本語HPホーム > サポート > 修理相談 > その他商品 (BODiBEAT、TENORI-ON等 電気音響商品)

## 輸入発売元

株式会社ヤマハミュージックジャパン

LM営業部 ギター営業推進課

〒108-8568 東京都港区高輪2-17-11

TEL 03 - 5488 - 6195

www.ampeg.com  
Yamaha Guitar Group, Inc.  
26580 Agoura Road, Calabasas, CA 91302-1921 USA  
Part No. 40-00-0530 Rev. B



ヒューズには様々な種類があり、異なった種類と交換すると動作不良や感電、火災の原因になる可能性があります。交換するヒューズは必ず電気定格及び仕様のものを使用してください。各数字と記号は次を表しています。

例:T3AL250Vの場合

① T ② ●A ③ L ④ ■V について以下に示す。

① 相対的溶断時間/電流特性を示す記号

T:タイムラグ型、F:速断型を示す。

② ●A:定格電流

③ 遮断容量を示す記号

L:低遮断容量、E:中遮断容量、H:高遮断容量を示す。

④ ■V:定格電圧

© 2021 Yamaha Guitar Group, Inc. 無断複製禁止。

Ampeg、Ampegロゴ、Heritage及びSVTは米国及び他の国々で登録されたYamaha Guitar Group, Inc.の商標です。SpeakonはNeutrik AG Corporationの登録商標です。

シリアルNo: \_\_\_\_\_